

# Stand for Webasto charging station



## Webasto Charging Solutions



EN	Installation Instructions.....	3
DE	Installationsanweisung.....	6
NL	Montagehandleiding.....	9
DA	Monteringsvejledning .....	12

FI	Asennusohjeet .....	15
FR	Notice de montage .....	18
NO	Monteringsanvisning.....	21
SV	Monteringsanvisning.....	24



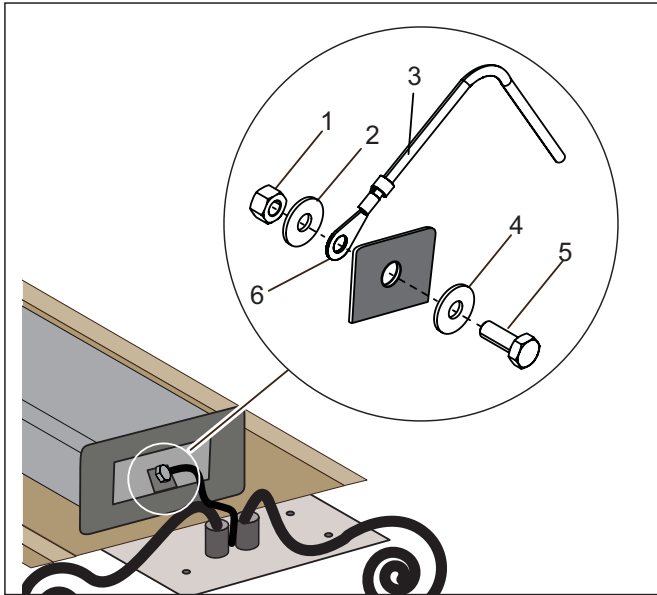

Fig. 01: Ground connection

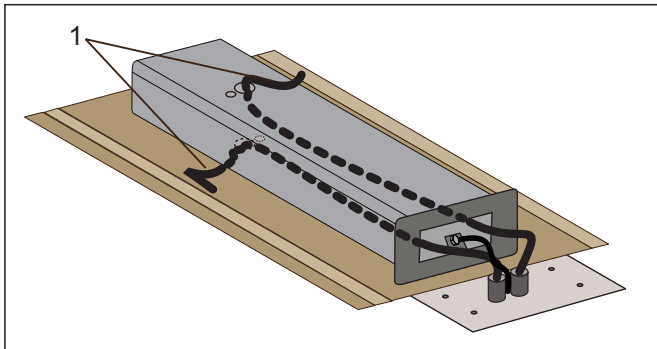

Fig. 02: Cable feed through

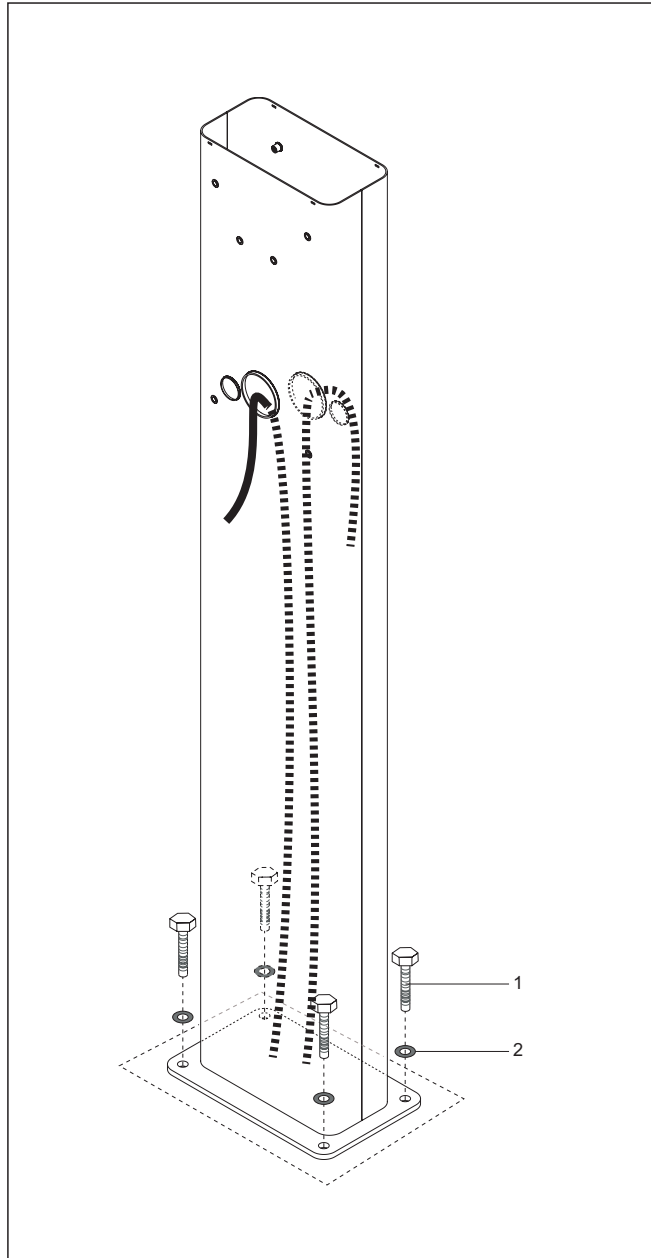

Fig. 03: Final mounting

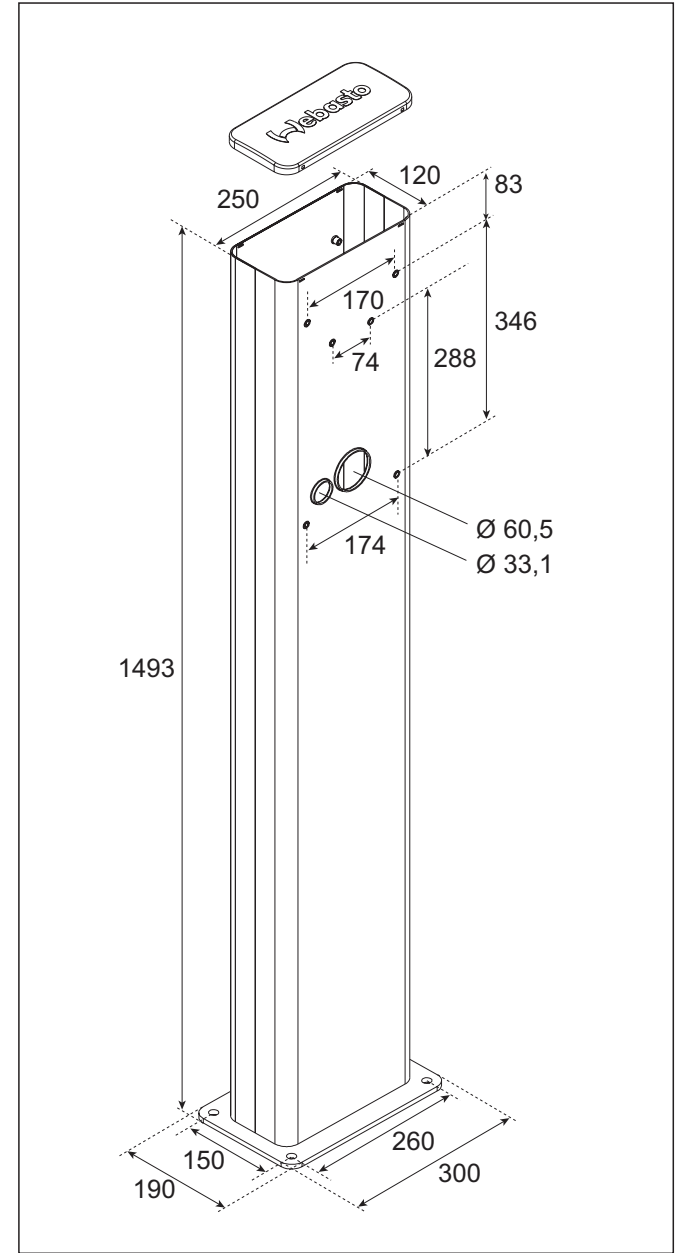

Fig. 04: Stand dimensions

# 1 About this document

## 1.1 Purpose of the document

These Installation Instructions are part of the product and contain all the information required to ensure correct and safe installation.

## 1.2 Using this document

- ▶ Read these Installation Instructions before installing the stand.
- ▶ Read the Webasto Pure or Live Operating and Installation Instructions before installing the stand.
- ▶ Keep these Installation Instructions at hand.
- ▶ Hand these Installation Instructions over to the next user/owner.

## 1.3 Use of symbols and highlighting

 **DANGER:** This signal word denotes a hazard with a high degree of risk which, if not avoided, will lead to death or serious injury.

 **WARNING:** This signal word denotes a hazard with a moderate degree of risk which, if not avoided, may lead to minor or moderate injury.

 **CAUTION:** This signal word denotes a hazard with a low degree of risk which, if not avoided, may lead to minor or moderate injury.

 **NOTE:** This signal word denotes a Special Technical Feature or (if not observed) potential damage to the product.

 Texts with this symbol refer to separate documents which are enclosed or can be requested from Webasto.

- ✓ Text with this symbol describes an action or requirement for the following necessary action.
- ▶ Text with this symbol describes a necessary action.

## 1.4 Warranty and liability

Webasto shall not assume liability for defects or damage that are the result that the installation and operating instructions as well as the instructions contained therein being disregarded.

This liability exclusion particularly applies for:

- installation by untrained personnel
- improper use
- repairs not carried out by a Webasto service workshop
- use of non-genuine parts
- conversion of the unit without permission from Webasto

# 2 Safety

## 2.1 Intended use

The stand is intended for the mounting of Webasto Pure and/or Live charging stations in a free space, independent of wall mounting.

It is not allowed to mount other than Webasto Pure or Live charging stations.

There are 2 product variations:

- 1 Mounting of a single Webasto Pure or Live charging station.
- 2 Mounting of two Webasto Pure or Live charging stations.

 **CAUTION**  
In case of variation 2 it is not allowed to mount only one charging station and leave the other position open.

 **NOTE**  
These Installation Instructions consider the installation of a Variation 2 stand for Webasto Pure charging stations.

## 2.2 Qualifications of installation personnel

 These installation instructions are meant for certified and qualified installation personnel with a corresponding qualification for working on electro-technical systems.

## 2.3 General safety information

The stand for the Webasto Pure or Live charging stations has been developed, produced, tested and documented according to the relevant safety and environmental requirements and regulations. The device must only be used in a technically faultless condition.

Have any faults that adversely affect the safety of persons or of the device rectified immediately by an authorised electrician in accordance with nationally applicable regulations.

 **WARNING**  
**Hazardous voltages**  
**Severe or mortal injury**  
▶ Take all the necessary standard precautions for working on electrical systems.

 **CAUTION**  
**Hazard of electric shock, explosion or arc flash**  
**Severe injury or damage to the equipment**  
▶ Take care of an adequate ground connection of the stand that fulfils the local regulations.

 **NOTE**  
Always obey local regulations for electrical installations.

 Ensure only persons who have read these Installation Instructions have access to the stand.

# 3 Scope of Delivery

The Scope of Delivery consists of:

- Stand
- Click-on cover
- Installation kit, consisting of:
  - Screw TX M6 x 25 (2 or 4)
  - Screw TX M6 x 50 (2 or 4)
  - Screw M8x20

- Nut M8
- Washer M8
- Spring washer M8
- Installation Instructions
- ▶ Check the Scope of delivery on completeness and damage.
  - Do not install a damaged stand.
  - Notify Webasto Customer Service in case of damage.

## 4 Installation

Observe the safety information provided in chapter 2.

In addition to these installation instructions follow and comply with the local regulations relating to operation, installation and environmental protection.

Install the stand only in combination with the application of the Operating- and Installation instructions of the Webasto Pure or Live charging stations

### 4.1 Required tools

Tool	Description
Torx screwdriver TX30	Mounting of the charging stations
Earth ground tester	Check resistance of the ground connection. Verify cables are potential-free.
Cabling tools	Making the ground connection.
General tools, drills, drilling machine.	Mounting of the ground connection and mounting of the stand.

### 4.2 Location requirements

#### General

- ✓ The intended location must fulfil all the requirements mentioned in the Webasto Pure or Live Operating- and Installation instructions.
- ✓ In case the stand is installed close to a road or on a public parking place, open or roofed, an adequate collision guard / protector must be installed.
- ✓ In case more than 1 stand will be installed next to each other, the free space between two stands should be at least 200 mm.

- ✓ The surface must be fully flat.

#### NOTE:

Do not install the stand on asphalt. The stability of the stand on asphalt is not guaranteed.

### 4.3 Concrete base

- For a secure installation of the stand a concrete base is recommended:
  - The calculations, design and creation of the base are the responsibility of the manufacturer of the concrete base.
  - Water should not be collected at the base but should be drained naturally.
- The electrical supply cables must come out of the concrete at the centre of the base and have an excess length of at least 1500 mm.
- The manufacturer of the base must take care of adequate protection of the cables. Protections sleeves should extend to at least 250 mm above the concrete.
- A ground connection should be available.
  - If a ground connection is not implemented, an earth point can be made with help of an earth rod. In such a case the earth rod should be positioned in the centre of the base of the stand.

### 4.4 Installation of the stand on a concrete base

#### NOTE:

Dowels, screws and washers for mounting the stand to the concrete are not part of the Scope of Delivery.

- ▶ Position the stand over the cables. Make sure the cables are in the centre of the stand.
- ▶ Mark the position of the bore-holes on the concrete.
- ▶ Remove the stand.
- ▶ Drill the holes for dowels.
- ▶ Insert the dowels in the bore holes. Make sure they are level with the concrete.



The Webasto charging stations safety concept is based on a power supply system that is grounded at all times. The authorised electrician must ensure this requirement during installation.

- ▶ Do not install the stand if there is no ground connection or a ground connection that does not fulfils the requirements.
- ▶ Provide a suitable cable lug M8 (Fig. 01; 6) to the ground wire (Fig. 01; 3).
- ▶ Connect the ground wire to the stud in the stand housing with the M8 screw, spring washer, washer and nut (Fig. 01; 1, 2, 4, 5) from the Scope of Delivery.
- ▶ Make sure the ground connection fulfils the local requirements for ground connections. Make sure the resistance is lower than 0.1 Ω.
- ▶ Thread the electrical cables (Fig. 02; 1), from the bottom side up, through their respective feed-throughs.
- ▶ Put the stand in the upright position.
- ▶ Mount the stand with washers (Fig. 03; 2) and screws (Fig. 03; 1).



- ▶ Mount the Webasto Pure or Live charging stations according the Webasto Pure or Live Operating and Installation Instructions.
  - ▶ Use the washers of the Scope of Delivery of the charging stations but use the screws of the Scope of Delivery of the stand.
  - ▶ Use TX M6 x 25 screws for the top part of the charging station.
  - ▶ Use TX M6 x 50 screws for the bottom part of the charging station.

- ▶ Install the cover on the stand by clipping it onto it.

#### NOTE:

Once the cover is installed, it is fixed on the stand and cannot be removed again.

## 5 Maintenance, cleaning and repair

### 5.1 Maintenance

The stand does not require any maintenance.

## 5.2 Cleaning



### **DANGER** **High voltages**

#### **Danger of fatal electric shock**

Never clean the stand with a high-pressure cleaner or similar device.

- ▶ Clean the installation only with a dry cloth. Do not use aggressive cleaning agents, wax or solvents.



#### **NOTE:**

- Do not use alkaline cleaning agents. Alkaline cleaning agents cause a colouring of the stand.
- Tree resin also could cause colouring of the stand.

## 5.3 Repair

Unauthorised repair of the stand is not permitted.

Webasto Thermo & Comfort SE reserves the exclusive right to perform repairs on the stand.

## 6 Decommissioning the stand

In case the stand is to be decommissioned an authorised electrician should decommission the installation.

- ▶ Decommission the charging station(s) according the Operating and Installation Instructions of the charging stations.
- ▶ Dismantle the stand.
- ▶ Dispose off the stand in accordance with national regulations.

## 7 Disposal

- ▶ Dispose of packaging in a corresponding recycling container in accordance with the national regulations.

## 8 Annex

### 8.1 Technical data

	Data
Dimensions [mm]	See Fig. 04
Weight [kg]	18.2
Material	Steel
Corrosion protection	Electrophoretic- and powder coated

# 1 Zu diesem Dokument

## 1.1 Zweck des Dokuments

Diese Einbauanweisung ist Teil des Produkts und enthält alle Informationen zum korrekten und sicheren Einbau.

## 1.2 Umgang mit diesem Dokument

- ▶ Vor der Installation des Standfußes die vorliegende Einbauanweisung durchlesen.
- ▶ Vor der Installation des Standfußes die Webasto Pure bzw. Live Bedienungs- und Einbauanweisung durchlesen.
- ▶ Diese Einbauanweisung zum Nachlesen aufbewahren.
- ▶ Diese Einbauanweisung an nachfolgende Benutzer/ Besitzer weitergeben.

## 1.3 Verwendung von Symbolen und Hervorhebungen

 **GEFAHR:** Das Signalwort bezeichnet eine Gefährdung mit einem hohen Risikograd, die, wenn sie nicht vermieden wird, den Tod oder eine schwere Verletzung zur Folge hat.

 **WARNUNG:** Das Signalwort bezeichnet eine Gefährdung mit einem mittleren Risikograd, die, wenn sie nicht vermieden wird, eine geringfügige oder mäßige Verletzung zur Folge haben kann.

 **VORSICHT:** Das Signalwort bezeichnet eine Gefährdung mit einem niedrigen Risikograd, die, wenn sie nicht vermieden wird, eine geringfügige oder mäßige Verletzung zur Folge haben kann.

 **HINWEIS:** Das Signalwort bezeichnet eine Technische Besonderheit oder (bei Nichtbeachtung) einen möglichen Schaden am Produkt.

 Texte mit diesem Symbol verweisen auf separate Dokumente, die beigelegt sind oder bei Webasto angefordert werden können.

- ✓ Texte mit diesem Symbol beschreiben eine Handlung oder Voraussetzung für die folgende Handlungsanweisung.
- ▶ Texte mit diesem Symbol beschreiben eine Handlungsanweisung.

## 1.4 Gewährleistung und Haftung

Webasto übernimmt keine Haftung für Mängel und Schäden, die darauf zurückzuführen sind, dass Einbau- und Bedienungsanweisung sowie darin enthaltene Hinweise nicht beachtet wurden.

Dieser Haftungsausschluss gilt insbesondere für:

- Einbau durch ungeschultes Personal
- Unsachgemäße Verwendung
- Nicht von einer Webasto Service-Werkstatt ausgeführte Reparaturen
- Verwendung von Nicht-Originalersatzteilen
- Umbau des Geräts ohne Zustimmung von Webasto

# 2 Sicherheit

## 2.1 Bestimmungsgemäße Verwendung

Der Standfuß dient zur Aufnahme von Webasto Pure und/ oder Live Ladestationen auf einer freien Fläche, wo eine Wandmontage nicht möglich ist.

Es dürfen nur Webasto Pure oder Live Ladestationen montiert werden.

Es gibt 2 Produktvarianten:

- 1 Aufnahme eines Webasto Pure oder Live Ladestationen.
- 2 Aufnahme von zwei Webasto Pure oder Live Ladestationen.

### **VORSICHT**

Bei Variante 2 ist es nicht zulässig, nur eine Ladestation zu montieren und den anderen Platz leer zu lassen.

### **HINWEIS**

Diese Einbauanweisung bezieht sich auf die Installation eines Standfuß der Variante 2 für Webasto Pure Ladestationen.

## 2.2 Qualifikation des Einbaupersonals

 Diese Einbauanweisung ist für zertifiziertes und qualifiziertes Einbaupersonal mit entsprechender Qualifikation für Arbeiten an elektrotechnischen Systemen bestimmt.

## 2.3 Allgemeine Sicherheitshinweise

Der Standfuß für Webasto Pure bzw. Live Ladestationen wurde gemäß den relevanten Sicherheits- und Umweltvorschriften und -bestimmungen entwickelt, hergestellt, geprüft und dokumentiert. Das Gerät nur in technisch einwandfreiem Zustand verwenden.

Störungen, die die Sicherheit von Personen oder des Geräts beeinträchtigen, sofort von einer autorisierten Elektrofachkraft nach den national geltenden Regeln beheben zu lassen.

### **WARNUNG** **Gefährlich hohe Spannungen** **Schwere oder tödliche Verletzung**

- ▶ Alle erforderlichen Vorsichtsmaßnahmen für das Arbeiten an elektrischen Systemen ergreifen.

### **VORSICHT** **Gefahr von Stromschlag, Explosion oder Lichtbogenüberschlag** **Schwere Verletzung oder Beschädigung des Geräts**

- ▶ Für angemessene Erdung des Standfuß entsprechend den örtlich geltenden Vorschriften sorgen.

 **HINWEIS**  
Stets die örtlich geltenden Vorschriften für Elektroinstallationen beachten.

 Sicherstellen, dass nur Personen, die diese Einbauanweisung gelesen haben, Zugang zum Standfuß erhalten.

# 3 Lieferumfang

Der Lieferumfang umfasst:

- Standfuß

- Abdeckung
- Einbaukit, bestehend aus:
  - Schraube TX M6x25 (2 bzw. 4)
  - Schraube TX M6x50 (2 bzw. 4)
  - Schraube M8x20
  - Mutter M8
  - Unterlegscheibe M8
  - Federring M8
- Installationsanweisung
  - ▶ Lieferung auf Vollständigkeit und Schäden kontrollieren.
    - Bei Schäden den Standfuß nicht installieren.
    - Den Webasto Kundendienst über den Schaden informieren.

## 4 Installation

Die Sicherheitshinweise in Kapitel 2 beachten.

Neben diesen Installationsanweisungen auch die lokalen Bestimmungen in Bezug auf Betrieb, Installation und Umwelt folgen und einhalten.

Zur Installation des Standfuß zusätzlich die Bedienungs- und Einbauanweisung der Webasto Pure bzw. Live Ladestationen beachten.

### 4.1 Erforderliche Werkzeuge

Werkzeug	Beschreibung
Torx-Schraubendreher TX30	Montage der Ladestationen
Erdungsprüfer	Überprüfung des Widerstands des Erdungsanschlusses. Überprüfen, dass Kabel potentialfrei sind.
Verkabelungswerkzeuge	Herstellen des Erdungsanschlusses.
Allgemeine Werkzeuge, Bohrer, Bohrmaschine.	Montage des Erdungsanschlusses und Montage des Standfußes.

### 4.2 Anforderungen an den Einbauort

#### Allgemein

- ✓ Der Einbauort muss alle Anforderungen erfüllen, die in der Webasto Pure bzw. Live Bedienungs- und Einbauanweisung aufgeführt sind.
- ✓ Bei Installation des Standfußes an einer Straße oder einem öffentlichen Parkplatz, offen oder überdacht, muss ein entsprechender Anfahr-/Rammschutz angebaut werden.
- ✓ Sollen mehrere Standfüße nebeneinander installiert werden, muss der Abstand zwischen den einzelnen Standfüßen mind. 200 mm betragen.
- ✓ Die Oberfläche muss vollständig plan sein.

#### HINWEIS:

Den Standfuß nicht auf Asphalt installieren. Auf Asphalt ist die Standsicherheit des Standfuß nicht gewährleistet.

### 4.3 Betonsockel

- Zur sicheren Installation des Standfußes wird ein Betonsockel empfohlen:
  - Auslegung, Konstruktion und Ausführung des Sockels sind Aufgabe des Herstellers des Betonsockels.
  - Es darf sich kein Wasser am Sockel ansammeln, dieses muss natürlich abfließen.
- Die Stromversorgungskabel müssen in der Mitte des Betonsockels austreten und eine überstehende Länge von mind. 1500 mm haben.
- Der Sockelhersteller muss für ausreichenden Schutz der Kabel sorgen. Schutzhüllen müssen mind. 250 mm aus dem Beton herausreichen.
- Ein Erdungsanschluss sollte vorhanden sein.
  - Ist kein Erdungsanschluss vorhanden, kann mit einem Erdungsstab ein Erdungspunkt hergestellt werden. In diesem Fall muss sich der Erdungsstab in der Mitte des Sockels des Standfuß befinden.

### 4.4 Installation des Standfuß auf einem Betonsockel

#### HINWEIS:

Dübel, Schrauben und Unterlegscheiben zur Montage des Standfußes am Betonsockel sind nicht im Lieferumfang enthalten.

- ▶ Den Standfuß über den Kabeln positionieren. Sicherstellen, dass sich die Kabel mittig unter dem Standfuß befinden.
- ▶ Die Position der Bohrlöcher auf dem Betonsockel markieren.
- ▶ Den Standfuß entfernen.
- ▶ Die Löcher für die Dübel bohren.
- ▶ Die Dübel in die Bohrlöcher einsetzen. Darauf achten, dass sie bündig mit der Betonoberfläche abschließen.



Das Sicherheitskonzept der Webasto Ladestationen basiert auf einer jederzeit und durchgängig geerdeten Netzform. Die autorisierte Elektrofachkraft hat dies bei der Installation sicher zu stellen.

- ▶ Den Standfuß nicht installieren, wenn es keinen Erdungsanschluss gibt oder der vorhandene Erdungsanschluss nicht den Anforderungen entspricht.
- ▶ Einen geeigneten M8-Kabelschuh (Fig. 01; 6) an der Erdungsleitung anbringen (Fig. 01; 3).
- ▶ Die Erdungsleitung mit M8-Schraube, Federring, Unterlegscheibe und Mutter (Fig. 01; 1, 2, 4, 5) aus dem Lieferumfang am Erdungspunkt des Standfußgehäuses anschließen.
- ▶ Sicherstellen, dass der Erdungsanschluss die örtlich geltenden Vorschriften für Erdungsanschlüsse erfüllt. Überprüfen, dass der Widerstand unter 0,1 Ω liegt.
- ▶ Die Elektrokabel (Fig. 02; 1) von unten nach oben durch die entsprechenden Durchführungen führen.
- ▶ Den Standfuß aufrichten.
- ▶ Den Standfuß mit Unterlegscheiben (Fig. 03; 2) und Schrauben (Fig. 03; 1) montieren.

- ▶ Die Webasto Pure bzw. Live Ladestationen entsprechend Webasto Pure bzw. Live Bedienungs- und Einbauanweisung montieren.
- ▶ Dazu die Unterlegscheiben aus dem Lieferumfang der Ladestationen und die Schrauben aus dem Lieferumfang des Standfuß verwenden.
- ▶ Für den oberen Teil der Ladestation TX-Schrauben der Größe M6x25 verwenden.
- ▶ Für das untere Teil der Ladestation TX-Schrauben der Größe M6x50 verwenden.

- ▶ Die Abdeckung oben auf den Standfuß aufstecken.

 **HINWEIS:**

Wenn die Abdeckung aufgesteckt und eingerastet ist, kann sie nicht wieder entfernt werden.

## 5 Wartung, Reinigung und Reparatur

### 5.1 Wartung

Eine Wartung des Standfußes ist nicht nötig.

### 5.2 Reinigung



**GEFAHR**

**Hohe Spannungen**

**Gefahr von tödlichen elektrischen Stromschlägen**

Den Standfuß niemals mit einem Hochdruckreiniger oder einem ähnlichen Gerät reinigen.

- ▶ Anlage nur mit einem Tuch trocken abwischen. Keine aggressiven Reinigungsmittel, Wachs oder Lösungsmittel verwenden.

 **HINWEIS:**

- Keine alkalischen Reinigungsmittel verwenden. Alkalische Reinigungsmittel verursachen Verfärbungen am Standfuß.
- Auch Baumharze können Verfärbungen am Standfuß verursachen.

### 5.3 Reparatur

Die eigenmächtige Reparatur des Standfuß ist untersagt. Webasto Thermo & Comfort SE behält sich das ausschließliche Recht vor, Reparaturen am Standfuß durchzuführen.

## 6 Außerbetriebnahme des Standfuß

Wenn der Standfuß außer Betrieb genommen werden muss, so muss dies durch eine autorisierte Elektrofachkraft erfolgen.

- ▶ Die Ladestationen entsprechend Bedienungs- und Einbauanweisung außer Betrieb nehmen.
- ▶ Den Standfuß demontieren.
- ▶ Den Standfuß gemäß den geltenden nationalen Vorschriften entsorgen.

## 7 Entsorgung

- ▶ Verpackungen gemäß den geltenden nationalen Vorschriften in einem entsprechenden Recyclingbehälter entsorgen.

## 8 Anhang

### 8.1 Technische Daten

	Data
Abmessungen [mm]	Siehe Fig. 04
Gewicht [kg]	18,2
Material	Stahl
Korrosionsschutz	Elektrophoretisch und pulverbeschichtet



## 1 Over dit document

### 1.1 Doel van het document

Deze montagehandleiding is een onderdeel van het product en omvat alle informatie die nodig is voor correcte en veilige montage.

### 1.2 Dit document gebruiken

- ▶ Lees deze montagehandleiding voordat u de standaard monteert.
- ▶ Lees de bedienings- en montagehandleiding van de Webasto Pure of Live voordat u de standaard monteert.
- ▶ Houd deze montagehandleiding bij de hand.
- ▶ Geef de montagehandleiding aan de volgende gebruiker/eigenaar.

### 1.3 Gebruik van symbolen en accentuering

 **Gevaar:** Dit signaalwoord geeft een gevaar aan met, indien niet vermeden, een groot risico op de dood of ernstig letsel.

 **WAARSCHUWING:** Dit signaalwoord geeft een gevaar aan met, indien niet vermeden, een gemiddeld risico op licht of gemiddeld letsel.

 **VOORZICHTIG:** Dit signaalwoord geeft een gevaar aan met, indien niet vermeden, een laag risico op licht of gemiddeld letsel.

 **Aanwijzing:** Dit signaalwoord geeft een speciale technische functie of (indien niet vermeden) mogelijk schade aan het product aan.

 Tekst met dit symbool verwijst naar aparte documenten die zijn meegeleverd of die kunnen worden opgevraagd bij Webasto.

- ✓ Tekst met dit symbool verwijst naar een actie of vereiste voor de volgende handeling.
- ▶ Tekst met dit symbool verwijst naar een handeling die moet worden uitgevoerd.

### 1.4 Garantie en aansprakelijkheid

Webasto is niet aansprakelijk voor gebreken of schade die terug te leiden zijn naar de niet-inachtneming van de instructies in de montage- en bedieningshandleiding.

Deze aansprakelijkheidsuitsluiting geldt in het bijzonder voor:

- Montage door ongeschoold personeel
- Ondeskundig gebruik
- Reparaties die niet uitgevoerd zijn door een Webasto Servicewerkplaats
- Gebruik van niet-originele onderdelen
- Verbouwing van het apparaat zonder toestemming van Webasto

## 2 Veiligheid

### 2.1 Beoogd gebruik

De standaard is bedoeld voor de bevestiging van Webasto Pure- en/of Live-laadstations in een vrije ruimte, onafhankelijk of aan de muur gemonteerd.

Alleen Webasto Pure- of Live-laadstations mogen worden gemonteerd.

Er zijn twee productversies:

- 1 Montage van één Webasto Pure- of Live-laadstation.
- 2 Montage van twee Webasto Pure- of Live-laadstations.

 **VOORZICHTIG**  
Bij versie 2 is het niet toegestaan één laadstation te monteren en de andere positie open te laten.

 **AANWIJZING**  
Deze montagehandleiding gaat uit van de montage van een versie 2-standaard van Webasto Pure-laadstations.

### 2.2 Kwalificaties montagepersoneel

 Deze montagehandleiding is bedoeld voor gecertificeerd en gekwalificeerd montagepersoneel met een overeenkomende kwalificatie voor het werken aan elektrotechnische systemen.

### 2.3 Algemene veiligheidsinformatie

De standaard voor de Webasto Pure- of Live-laadstations

is ontwikkeld, geproduceerd, getest en gedocumenteerd overeenkomstig de relevante vereisten en regelgeving voor veiligheid en milieu. Het apparaat mag alleen worden gebruikt indien het in foutloze staat is.

Storingen die een negatieve impact kunnen hebben op de veiligheid van personen of het apparaat, moeten meteen worden verholpen door een geautoriseerde elektricien overeenkomstig nationale regelgeving.

 **WAARSCHUWING**  
**Gevaarlijke spanning**  
**Ernstige of dodelijke verwondingen**

- ▶ Neem alle vereiste standaard voorzorgsmaatregelen voor werken met elektrische systemen.

 **VOORZICHTIG**  
**Gevaar voor elektrische schokken, explosie of vonkoverslag**  
**Ernstig letsel of schade aan de apparatuur**

- ▶ Zorg voor een goede aardverbinding van de standaard die voldoet aan de plaatselijke regelgeving.

 **AANWIJZING**  
Houd u altijd aan plaatselijke regelgeving voor elektrische installaties.

 Alleen mensen die deze montagehandleiding hebben gelezen, mogen werken met de standaard.

## 3 Leveromvang

De levering bestaat uit:

- Standaard
- Afdekking die kan worden vastgeklikt
- Montagekit, bestaand uit:
  - Schroef TX M6 x 25 (2 of 4)
  - Schroef TX M6 x 50 (2 of 4)
  - Schroef M8x20
  - Moer M8
  - Ring M8
  - Veerring M8
- Montagehandleiding

- ▶ Controleer of de levering compleet en schadevrij is.
  - Monteer geen beschadigde standaard.
  - Breng de klantenservice van Webasto op de hoogte in het geval van schade.

## 4 Montage

Volg de veiligheidsinformatie in hoofdstuk 2 op.

Naast deze montagehandleiding moet u de plaatselijke regelgeving opvolgen met betrekking tot bediening, montage en bescherming van het milieu.

Monteer de standaard alleen in combinatie met de bedienings- en montagehandleiding voor de Webasto Pure- of Live-laadstations.

### 4.1 Benodigd gereedschap

Gereedschap	Beschrijving
Torx-schroevendraaier TX30	De laadstations monteren
Aardingstester	Controleer de weerstand van de aardverbinding. Controleer of de kabels potentiaalvrij zijn.
Kabelgereedschap	De aardverbinding maken.
Algemeen gereedschap, boren, boormachine.	Montage van de aardverbinding en montage van de standaard.

### 4.2 Locatievereisten

#### Algemeen

- ✓ De beoogde locatie moet voldoen aan de vereisten in bedienings- en montagehandleiding van de Webasto Pure of Live.
- ✓ Als de standaard in de buurt van een weg of op een openbare parkeerplaats (overdekt of onoverdekt) wordt gemonteerd, moet er een geschikte botsbescherming worden geplaatst.
- ✓ Als er meerdere standaarden naast elkaar worden gemonteerd, moet de ruimte tussen twee standaarden ten minste 200 mm zijn.

- ✓ Het oppervlak moet vlak zijn.

#### AANWIJZING:

Monteer de standaard niet op asfalt. De stabiliteit van de standaard op asfalt is niet gegarandeerd.

### 4.3 Betonnen basis

- Voor veilige montage van de standaard wordt een betonnen basis aangeraden:
  - De berekeningen, het ontwerp en de productie van de basis zijn de verantwoordelijkheid van de producent van de betonnen basis.
  - Er mag zich geen water ophopen in de basis. Water moet op een natuurlijke manier worden afgevoerd.
- De elektrische voedingskabels moeten in het midden van de basis uit het beton steken en een speling hebben van ten minste 1500 mm.
- De fabrikant van de basis moet zorgen voor goede bescherming van de kabels. Beschermende moffen moeten ten minste 250 mm boven het beton uitsteken.
- Er moet een aardverbinding zijn.
  - Als er geen aardverbinding is, kan er een aardpunt worden gemaakt met een aardstaaf. In dergelijke gevallen moet er een aardstaaf in het midden van de basis van de standaard worden geplaatst.

### 4.4 Montage van de standaard op een betonnen basis

#### AANWIJZING:

Deuvels, schroeven en ringen voor montage van de standaard aan het beton zijn geen onderdeel van de leveromvang.

- ▶ Plaats de standaard over de kabels. Zorg ervoor dat de kabels zich in het midden van de standaard bevinden.
- ▶ Markeer de positie van de boorgaten op het beton.
- ▶ Verwijder de standaard.
- ▶ Boor de gaten voor de deuvels.
- ▶ Steek de deuvels in de boorgaten. Zorg ervoor dat ze op gelijke hoogte zijn met het beton.



Het veiligheidsconcept voor laadstations van Webasto is gebaseerd op een voedingsstelsel dat altijd geaard is. De geautoriseerde elektricien moet aan deze vereisten voldoen tijdens montage.

- ▶ Monteer de standaard niet als er geen aardverbinding is of als de aardverbinding niet voldoet aan de vereisten.

- ▶ Plaats een geschikte kabelschoen M8 (Fig. 01; 6) op de aardleiding (Fig. 01;3).
- ▶ Verbind de aardleiding met de nop in de behuizing van de standaard met behulp van de M8-schroef, veerring, ring en moer (Fig. 01; 1, 2, 4, 5) uit de leveromvang.
- ▶ Zorg ervoor dat de aardverbinding voldoet aan de plaatselijke vereisten voor aardverbindingen. De weerstand moet lager zijn dan 0,1 Ω.
- ▶ Leid de elektrische kabels (Fig. 02; 1) vanaf de onderzijde door de respectieve doorgangen.
- ▶ Plaats de standaard rechtop.
- ▶ Monteer de standaard met behulp van ringen (Fig. 03; 2) en schroeven (Fig. 03; 1).



▶ Monteer de Webasto Pure- of Live-laadstations volgens de bedienings- en montagehandleiding van Webasto Pure of Live.

- ▶ Gebruik de ringen uit de leveromvang voor de laadstations, maar gebruik de schroeven van de leveromvang voor de standaard.
- ▶ Gebruik TX M6 x 25 schroeven voor de bovenzijde van het laadstation.
- ▶ Gebruik TX M6 x 50 schroeven voor de onderzijde van het laadstation.

- ▶ Plaats de afdekking op de standaard door deze erop te klikken.



#### AANWIJZING:

Zodra de kap is geplaatst, is deze aan de standaard bevestigd en kan dan niet meer worden verwijderd.

## 5 Onderhoud, reiniging en reparatie

### 5.1 Onderhoud

De standaard vereist geen onderhoud.

## 5.2 Reinigen



### GEVAAR

#### Hoge spanning

#### Gevaar van elektrische schokken

Reinig de standaard nooit met een hogedrukreiniger of een apparaat dat daar op lijkt.

- ▶ Reinig de installatie met een droge doek. Gebruik geen agressieve reinigingsmiddelen, was of oplosmiddelen.



### AANWIJZING:

- Gebruik geen alkalische reinigingsmiddelen. Alkalische reinigingsmiddelen veroorzaken verkleuring van de standaard.
- Boomhars kan ook verkleuring van de standaard veroorzaken.

## 5.3 Reparatie

Ongeautoriseerde reparatie van de standaard is niet toegestaan.

Webasto Thermo & Comfort SE behoudt zich het exclusieve recht voor reparaties uit te voeren aan de standaard.

## 6 De standaard ontmantelen

In het geval dat de standaard moet worden ontmanteld, moet dit worden uitgevoerd door een geautoriseerde elektricien.

- ▶ Ontmantel het laadstation overeenkomstig de bedienings- en montagehandleiding van het laadstation.
- ▶ Demonteer de standaard.
- ▶ Gooi de standaard weg overeenkomstig de nationale regelgeving.

## 7 Verwijdering

- ▶ Gooi de verpakking weg in een geschikte recycling-container overeenkomstig de nationale regelgeving.

## 8 Bijlage

### 8.1 Technische gegevens

	Gegevens
Afmetingen [mm]	Zie Fig. 04
Gewicht [kg]	18,2
Materiaal	Staal
Corrosiebescherming	Elektroforetisch en poedercoating

## 1 Om dette dokument

### 1.1 Dokumentets formål

Monteringsvejledningen er del af produktet og indeholder alle nødvendige informationer der sikrer en korrekt og sikker montering.

### 1.2 Brug af dette dokument

- ▶ Læs monteringsvejledningen inden standen monteres.
- ▶ Læs Webasto Pure eller Live drifts- og monteringsvejledninger inden standen installeres.
- ▶ Hav altid denne monteringsvejledning ved hånden.
- ▶ Overdrag denne monteringsvejledning til den næste bruger/ejer.

### 1.3 Anvendelse af symboler og fremhævelser

 **FARE:** Dette signal henviser til en fare med en høj risiko, der vil medføre død eller alvorlige personskader, såfremt det ikke overholdes.

 **ADVARSEL:** Dette signal henviser til en fare med en moderat risikograd, der kan medføre mindre eller mellemsvære personskader, såfremt det ikke overholdes.

 **FORSIGTIG:** Dette signal henviser til en fare med en lav risikograd, der kan medføre mindre eller mellemsvære kvæstelser, såfremt det ikke overholdes.

 **BEMÆRK:** Dette signalord henviser til en særlig teknisk henvisning eller en potentiel fare for produktet, hvis det ikke overholdes.

 Tekster med dette symbol henviser til separate dokumenter, der er vedhæftet eller kan rekvireres hos Webasto.

✓ Tekster med dette symbol beskriver en handling eller et krav om den efterfølgende nødvendige handling.

▶ Teksten med dette symbol beskriver en nødvendig handling.

### 1.4 Garanti og ansvar

Webasto afviser alt ansvar for defekter eller skader, der måtte opstå, fordi installations- og betjeningsvejledning samt de indeholdte instruktioner ikke følges.

Denne ansvarsfraskrivelse gælder især for:

- installation udført af ikke-uddannede personer
- usagkyndig brug
- reparationer udført af andre end et Webasto-serviceværksted
- brug af ikke-originale reservedele
- ændring af enheden uden tilladelse fra Webasto

## 2 Sikkerhed

### 2.1 Formålmæssig brug

Standeren er beregnet til montering af Webasto Pure og/eller Live-opladere et ledigt sted, uafhængig af vægmontering.

Det er ikke tilladt at montere andre opladere end Webasto Pure eller Live-opladere.

Der findes 2 produktvarianter

- 1 Montering af en enkel Webasto Pure eller Live-oplader.
- 2 Montering af to Webasto Pure eller Live-opladere.

 **FORSIGTIG**  
Ved variation 2 er det ikke tilladt at montere en oplader og lade den anden position forblive tom.

 **BEMÆRK**  
Denne monteringsvejledning går ud fra at der monteres en stander af variation 2 for Webasto Pure-opladere.

### 2.2 Monteringspersonalets kvalifikationer

 Monteringsvejledningen er beregnet til certificerede og kvalificerede montører med en tilsvarende kvalifikation for arbejde med elektrotekniske systemer.

### 2.3 Generel sikkerhedsinformationer

Standeren for Webasto Pure eller Live-opladere er udviklet, produceret, testet og dokumenteret i henhold til de relevante sikkerheds- og miljøkrav og regler. Denne enhed må kun bruges i en teknisk fejlfri stand.

Alle fejl, der kan bringe personers eller apparatets sikkerhed i fare, skal udbedres omgående af en autoriseret elektriker. De regler, der gælder i det pågældende land skal overholdes.

 **ADVARSEL**  
**Farlig elektrisk spænding**  
**Alvorlige eller livsfarlige kvæstelser**  
▶ Træf alle de nødvendige standardforholdsregler for arbejde på elektriske systemer.

 **FORSIGTIG**  
**Fare for strømstød, eksplosion eller lysbue**  
**Alvorlige kvæstelser eller skader på udstyret**  
▶ Sørg for passende jordforbindelse af standen, der opfylder de lokale krav.

 **BEMÆRK**  
Overhold de lokale regler for el-installationerne.

 Sørg for at kun personer, der har læst denne monteringsvejledning, får adgang til standen.

## 3 Pakken indeholder

Pakken indeholder:

- Standeren
- Afdækning til at klikke på
- Monteringskit, bestående af
  - Skrue TX M6 x 25 (2 eller 4)
  - Skrue TX M6 x 50 (2 eller 4)
  - Skrue M8x20
  - Møtrik M8
  - Underlagsskive M8
  - Fjederskive M8
- Monteringsvejledning
- ▶ Kontroller leveringsomfanget for eventuelle skader og mangler.
  - En beskadiget stander må ikke monteres.
  - Kontakt Webasto kundeservice ved skader.

## 4 Montering

Følg sikkerhedsinformationen i kapitel 2.

Udover denne monteringsvejledning skal lokale bestemmelser med hensyn til betjening, montering og miljøbeskyttelse overholdes.

Standeren må kun monteres i kombination med anvendelsen af drifts- og monteringsvejledning for Webasto Pure eller Live-opladere.

#### 4.1 Nødvendige værktøjer

Værktøj	Beskrivelse
Torx- skruetrækker TX30	Montering af lader
Jordmåler	Kontroller jordforbindelsens modstand. Kontroller at kablerne er potentialfrie.
Kabelværktøj	Opret jordforbindelsen.
Generelt værktøj, bor, boremaskine.	Montering af jordforbindelse og stander.

#### 4.2 Krav til placering

##### Generelt

- ✓ Den planlagte placering skal opfylde alle krav, der er angivet i Webasto Pure eller i Live drifts- og monteringsvejledningen.
- ✓ Hvis standeren er monteret tæt ved en vej eller på en offentlig parkeringsplads, åbent eller under tag, skal der monteres en passende kollisionssikring / afskærmning.
- ✓ Hvis der installeres mere end 1 stander ved siden af hinanden, bør afstanden mellem de to standere være mindst 200 mm.
- ✓ Overfladen bør være helt flad.

##### **BEMÆRK:**

Standeren må ikke monteres på asfalt. På asfalt kan standerens stabilitet ikke garanteres.

#### 4.3 Betonfundament

- For en sikker montering af standeren anbefaler vi at fremstille et betonfundament:

- Beregning, konstruktion og fremstilling af fundamentet er fundamentproducentens ansvar.
- På fundamentet bør der ikke kunne ophobe sig vand, som skal drænes bort på en naturlig måde.
- El-forsyningskablerne skal føres ud af betonen i midten af fundamentet og have en ekstra længde på 1500 mm.
- Fundamentets producent skal sørge for en tilsvarende beskyttelse af kablerne. Beskyttelsesrørene bør ende mindst 250 mm over betonen.
- En jordforbindelse bør være tilstede.
  - Hvis der ikke er oprettet jordforbindelse, kan der oprettes et jordpunkt ved hjælp af et jordspyd. I så fald bør jordspydet placeres i midten af standerens fundament.

#### 4.4 Standerens montering på betonfundament

##### **BEMÆRK:**

Dyvlere, bolte og skiver til montering af standeren på betonfundamentet er ikke del af levering.

- ▶ Placer standeren over kablerne. Sørg for, at kablerne befinder sig i miden af standeren.
- ▶ Marker borehullernes position på betonen.
- ▶ Fjern standeren.
- ▶ Bør dyvelhullerne.
- ▶ Sæt dyvlerne ind i borehullerne. Kontroller at de er i vater med betonen.

- ⚠ **Webasto opladernes sikkerhedskoncept baserer på et strømforsyningssystem, der altid har jordforbindelse. Den autoriserede elektriker skal altid overholde dette krav under monteringen.**
  - ▶ Standeren må ikke installeres uden jordforbindelse eller en jordforbindelse, som ikke overholder forskrifterne.

- ▶ Sæt en kabelsko M8 (Fig. 01; 6) på jordkablet (Fig. 01; 3).
- ▶ Forbind jordkablet med studsene i standerens hus med M8-skrue, fjederskive og møtrik (Fig. 01, 1, 2, 4, 5) fra leveringsomfanget.
- ▶ Sørg for at jordforbindelsen overholder de lokale krav til

jordforbindelser. Kontroller at modstanden ligger under 0,1 Ω.

- ▶ Installer el-kablerne (Fig. 02, 1) fra bunden og opad i de pågældende kabelkanaler.
- ▶ Flyt standeren i oprejst position.
- ▶ Monter standeren med skiver (Fig. 03; 2) og bolte (Fig. 03; 1).



▶ Monter Webasto Pure eller Live opladerne iht. Webasto Pure eller Live Drifts- og monteringsvejledning.

- ▶ Brug skiverne fra opladerens leveringsomfang, og brug boltene fra standerens leveringsomfang.
- ▶ Brug TX M6 x 25 bolte for den øverste del af opladeren.
- ▶ Brug TX M6 x 50 bolte for den nederste del af opladeren.

- ▶ Installer afdækningen på standeren ved at klikke det på.

##### **BEMÆRK:**

Når afdækningen først er installeret, er det fast forbundet på standeren og kan ikke fjernes igen.

## 5 Vedligeholdelse, rengøring og reparation

### 5.1 Vedligeholdelse

Standeren er vedligeholdelsesfri.

### 5.2 Rengøring



#### **FARE** **Højspænding**

#### **Fare for dødeligt elektrisk stød**

Rengør aldrig standeren med en højtryksrenser eller en lignende anordning.

- ▶ Rengør udelukkende installationen med en tør klud. Brug ikke aggressive rensmidler, voks eller opløsningsmidler.

##### **BEMÆRK:**

- Brug ingen alkaliske rengøringsmidler. Alkaliske rengøringsmidler kan misfarve standeren.
- Harpiks kan ligeledes medføre misfarvninger.

### 5.3 Reparation

En uautoriseret reparation af standeren er ikke tilladt.

Webasto Thermo & Comfort SE forbeholder sig eneretten til at foretage reparationer på standeren.

### 6 Demontering af standeren

Hvis standeren skal fjernes, skal demonteringen udføres af en autoriseret elektriker.

- ▶ Demonter standeren/standerne i henhold til opladernes drifts- og monteringsvejledning.
- ▶ Afmonter standeren.
- ▶ Bortskaf standeren i overensstemmelse med de landespecifikke regler.

### 7 Bortskaffelse

- ▶ Bortskaf emballagen i en tilsvarende genbrugscontainer i overensstemmelse med de landespecifikke regler.

## 8 Bilag

### 8.1 Tekniske data

	Data
Dimensioner [mm]	Se Fig. 04
Vægt [kg]	18,2
Materiale	Stål
Korrosionsbeskyttelse	Elektroforesisk og pulvercoatet

# 1 Tietoja tästä asiakirjasta

## 1.1 Asiakirjan käyttötarkoitus

Nämä asennusohjeet ovat osa tuotetta, ja ne sisältävät kaikki tiedot, jotka vaaditaan oikeaan ja turvalliseen asentukseen.

## 1.2 Tämän asiakirjan käyttö

- ▶ Lue nämä asennusohjeet ennen telineen asennusta.
- ▶ Lue Webasto Pure- tai LIFE-mallin käyttö- ja asennusohjeet ennen telineen asennusta.
- ▶ Säilytä näitä asennusohjeita käsilläsi.
- ▶ Luovuta nämä asennusohjeet seuraavalle käyttäjälle/omistajalle.

## 1.3 Symbolien ja korostusten käyttö

 **VAARA:** tällä sanalla kuvataan vaarallista ja erittäin riskialtista tilannetta, joka johtaa kuolemaan tai vakavaan vammaan, jos tilannetta ei vältetä.

 **VAROITUS:** tällä sanalla kuvataan vaarallista tai kohtalaisen riskialtista tilannetta, joka saattaa johtaa lievään tai keskinkertaiseen vammaan, jos tilannetta ei vältetä.

 **HUOMIO:** tällä sanalla kuvataan melko riskitöntä tilannetta, joka saattaa johtaa lievään tai keskinkertaiseen vammaan, jos tilannetta ei vältetä.

 **OHJE:** tällä sanalla kuvataan erityistä teknistä ominaisuutta tai (jos ohjetta ei noudateta) tuotteen mahdollista vaurioitumisriskiä.

 Tällä symbolilla merkityt tekstit viittaavat erillisiin asiakirjoihin, jotka on toimitettu tuotteen mukana tai jota voidaan tilata Webastolta.

- ✓ Tällä symbolilla merkityt tekstit kuvaavat toimenpidettä tai vaatimusta seuraavaa välttämätöntä tapahtumaa varten.
- ▶ Tällä symbolilla kuvattu teksti kuvaa välttämätöntä toimenpidettä.

## 1.4 Takuu ja vastuut

Webasto ei ole vastuussa puutteista tai vaurioista, jotka johtuvat asennus- ja käyttöohjeiden huomiotta jättämisestä. Tämä vastuuvapautus koskee erityisesti:

- epäpätevän henkilön suorittamaa asennusta
- väärää käyttöä
- muun, kuin Webasto-huollon suorittamaa korjausta
- muiden kuin alkuperäisten osien käyttöä
- ilman Webaston lupaa tehtyjä muutoksia

## 2 Turvallisuus

### 2.1 Tarkoituksenmukainen käyttö

Teline on tarkoitettu Webasto Pure- ja/tai Live-latausasemien asentamiseen vapaaseen tilaan, riippumatta seinäasennuksesta.

Muiden kuin Webasto Pure- tai Live-latausasemien asentaminen on kiellettyä.

On olemassa kaksi tuoteversiota:

- 1 Yksittäisen, Webasto Pure- tai Live-latausaseman asennus.
- 2 Kahden Webasto Pure- tai Live-latausaseman asennus.

 **HUOMIO**  
Vaihtoehdon 2 kohdalla ei ole sallittua asentaa vain yhtä latausasemaa ja jättää toista paikkaa avoimeksi.

 **OHJE**  
Nämä asennusohjeet koskevat vaihtoehdossa 2 kuvattua telineen asennusta Webasto Pure-latausasemille.

### 2.2 Asennushenkilöstön pätevyys

 Nämä asennusohjeet on tarkoitettu sertifioidulle ja pätevälle asennushenkilöstölle, joilla on vastaava tuntemus ja tietämys sähkötekniisten järjestelmien parissa työskentelystä.

### 2.3 Yleisiä turvaohjeita

Webasto Pure- tai Live-latausasemille tarkoitettu teline on kehitetty, tuotettu, testattu ja dokumentoitu olennaisten turvallisuus- ja ympäristövaatimusten ja -määräysten mukaisesti. Laitetta saa käyttää vain sen ollessa teknisesti moitteettomassa kunnossa.

Jätä mahdolliset viat, jotka heikentävät henkilökunnan tai laitteen turvallisuutta, välittömästi valtuutetun sähköasentajan korjattaviksi paikallisten, voimassa olevien määräysten mukaisesti.

 **VAROITUS**  
**Vaaralliset jännitteet**  
**Vakava tai hengenvaarallinen vamma**  
▶ Ryhdy tarvittaviin perus varotoimiin koskien sähköjärjestelmien kanssa työskentelyä.

 **HUOMIO**  
**Sähköiskun, räjähdysten tai kipinäkaaren vaara**  
**Vakava vamma tai laitevauriot**  
▶ Huolehdi telineen riittävästä maadoitusliitännästä, joka vastaa paikallisia määräyksiä.

 **OHJE**  
Noudata aina paikallisia, sähköasennuksia koskevia määräyksiä.

 Varmista, että vain henkilöillä, jotka ovat lukeneet nämä asennusohjeet, on pääsy telineeseen.

## 3 Toimitussisältö

Toimitussisältöön kuuluu:

- Teline
- Kiinni loksahtava kansi
- Asennussarja, joka sisältää:
  - ruuvin: TX M6 x 25 (2 tai 4)
  - ruuvin TX M6 x 50 (2 tai 4)
  - ruuvin M8x20
  - mutterin M8
  - aluslevyn M8
  - jousialuslevyn M8
- Asennusohjeet
- ▶ Tarkasta, että toimitus sisältää kaikki osat ja ettei osissa ole vaurioita.
  - Älä asenna vaurioitunutta telinettä.
  - Ilmoita Webaston asiakaspalveluun mahdollisista vaurioista.

## 4 Asentaminen

Huomioi turvallisuusohjeet luvussa 2.

Näiden asennusohjeiden lisäksi on noudatettava paikallisia määräyksiä liittyen tuotteen käyttöön, asennukseen sekä ympäristön suojeluun.

Asenna teline vain soveltaen Webasto Pure- tai Live-lataus-  
asemien käyttö- ja asennusohjeita

### 4.1 Tarvittavat työkalut

Työkalu	Kuvaus
Torx-ruuvimeisseli TX30	Latausasemien kiinnitys
Maadoituksen testilaite	Tarkasta maadoitusliitännän vastus. Varmista, että johdot ovat potentiaalittomia.
Johtojen asennustyökalut	Maadoitusliitännän muodostaminen.
Yleistyökalut, porat, porakone.	Maadoitusliitännän asennus ja telineen kiinnitys.

### 4.2 Paikalliset määräykset

#### Yleistä

- ✓ Laitteelle tarkoitetun asennuspaikan on täytettävä kohdassa Webasto Pure tai Live-käyttö- ja asennusohjeissa mainitut määräykset.
- ✓ Jos teline asennetaan autotien tai yleisen pysäköintipaikan läheisyyteen, olipa paikka sitten katettu tai kattamaton, myös riittävä törmäyssuoja on asennettava.
- ✓ Jos vierekkäin asennetaan useampi teline, kahden telineen välisen tilan pitäisi olla vähintään 200 mm.
- ✓ Pinnan on oltava täysin tasainen.

#### OHJE:

Älä asenna telinettä asfaltille. Telineen vakautta asfaltilla ei voida taata.

### 4.3 Betonipohja

- Telineen turvallista asennusta varten suositellaan betonipohjaa:

- Betonipohjan valmistajalla on vastuu pohjaa koskevista laskelmista, suunnittelusta ja muodostamisesta.
- Pohjalle ei saa kertyä vettä vaan veden on poistuttava siltä luonnollisesti.
- Sähkösyöttöjohtojen on tultava ulos betonista pohjan keskikohdasta, ja niiden ylimääräisen pituuden on oltava vähintään 1500 mm.
- Pohjan valmistajan on huolehdittava johtojen riittävästä suojauksesta. Suojaosien pitäisi ulottua vähintään 250 mm betonin yläpuolelle.
- Maadoitusliitännän on oltava olemassa.
  - Jos maadoitusliitännää ei ole muodostettu, maadoituspiste voidaan muodostaa maadoitustangon avulla. Tällaisessa tapauksessa maadoitustanko on sijoitettava telineen pohjan keskikohtaan.

### 4.4 Telineen asennus betonipohjaan

#### OHJE:

Vaarnat, ruuvit ja aluslevyt telineen asentamiseksi betoniin eivät kuulu toimitussisältöön.

- ▶ Telineen sijoittaminen johtojen päälle. Varmista, että johdot ovat telineen keskellä.
- ▶ Merkitse porausreikien sijainti betoniin.
- ▶ Poista teline.
- ▶ Poraa reiät vaarvoja varten.
- ▶ Laita vaarnat porausreikiin. Varmista, että ne ovat samassa tasossa betonin kanssa.



Webaston latausasemien turvallisuuskonsepti perustuu virransyöttöjärjestelmään, joka on jatkuvasti ja joka tilanteessa maadoitettu. Valtuutetun sähköasentajan on varmistettava, että tämä vaatimus täyttyy asennuksen aikana.

- ▶ Älä asenna telinettä, jos maadoitusliitännää ei ole olemassa tai jos olemassa oleva maadoitusliitännä ei täytä vaatimuksia.
- ▶ Varmista, että käytössäsi on sopiva johtouloke M8 (Fig. 01; 6) maadoitusjohtoa varten (Fig. 01; 3).
- ▶ Liitä maadoitusjohto telinekotelon tappiin M8-ruuvien, jousialuslevyn ja mutterin avulla (Fig. 01; 1, 2, 4, 5), jotka kuuluvat toimitussisältöön.

- ▶ Varmista, että maadoitusliitännä täyttää maadoitusliitännäjä koskevat, paikalliset määräykset. Varmista, että vastus on alle 0,1 Ω.
- ▶ Kierrä sähköjohdot (Fig. 02; 1), alhaalta ylös niiden läpivientiaukkojen kautta.
- ▶ Laita teline pystysuoraan asentoon.
- ▶ Asenna teline aluslevyjen (Fig. 03; 2) ja ruuvien (Fig. 03; 1) kanssa.



- ▶ Asenna Webasto Pure- tai Live-latausasemat Webasto Pure- tai Live-mallin käyttö- ja asennusohjeiden mukaisesti.
  - ▶ Käytä latausasemien toimitussisältöön kuuluvia aluslevyjä ja telineen toimitussisältöön kuuluvia ruuveja.
  - ▶ Käytä TX M6 x 25 -ruuveja latausaseman yläosaa varten.
  - ▶ Käytä TX M6 x 50 -ruuveja latausaseman alaosaa varten.

- ▶ Asenna kansi telineeseen napsauttamalla se paikoilleen.

#### OHJE:

Kun kansi on asennettu, se on pysyvästi telineessä kiinni eikä sitä voida enää irrottaa.

## 5 Huolto, puhdistus ja korjaus

### 5.1 Huolto

Teline ei vaadi huoltoa.

### 5.2 Puhdistus



#### VAARA Suurjännitteet

#### Hengenvaarallisen sähköiskun vaara

Älä koskaan puhdista telinettä painepesurilla tai vastaavalla.

- ▶ Puhdista asennus vain kuivalla kankaalla. Älä käytä aggressiivisia puhdistusaineita, vahaa tai liuotinaaineita.

#### OHJE:

- Älä käytä emäksisiä puhdistusaineita. Emäksiset puhdistusaineet värjäävät telineen.
- Puuhartsit saattaa myös värjätä telinettä.



### 5.3 Korjaus

Telineelle ei saa tehdä valtuuttamattomia korjauksia.  
Webasto Thermo & Comfort SE pidättää yksinomaisen oikeuden telineen korjauksiin.

## 6 Telineen käytöstä poisto

Telineen käytöstä poisto on jätettävä valtuutetun sähköasentajan suoritettavaksi.

- ▶ Latausaseman (-asemien) käytöstä poisto latausaseman käyttö- ja asennusohjeiden mukaan.
- ▶ Pura teline.
- ▶ Hävitä teline paikallisten määräysten mukaisesti.

## 7 Hävittäminen

- ▶ Hävitä pakkaukset asianmukaisesti kierrätysastioihin paikallisten määräysten mukaisesti.

## 8 Liite

### 8.1 Tekniset tiedot

	Tiedot
Mitat [mm]	Katso Fig. 04
Paino [kg]	18,2
Materiaali	Teräs
Korroosiosuojaus	Elektroforeettinen pinnoitus ja jauhepinnoitus

## 1 À propos de ce document

### 1.1 But visé par ce document

Cette notice de montage accompagne le produit et contient toutes les informations nécessaires pour une installation correcte et sûre.

### 1.2 Utilisation de ce document

- ▶ Veuillez lire cette notice de montage avant d'installer le support.
- ▶ Veuillez lire la notice d'utilisation et de montage du Webasto Pure ou Live avant d'installer le support.
- ▶ Gardez cette notice à portée de main.
- ▶ Remettez cette notice de montage aux propriétaires / utilisateurs ultérieurs du support.

### 1.3 Utilisation de symboles et de mises en évidence



**DANGER** : ce mot avertit d'un danger avec un niveau de risque élevé qui, s'il n'est pas évité, entraînera des blessures graves, voire mortelles.



**AVERTISSEMENT** : ce mot avertit d'un danger avec un niveau de risque moyen qui, s'il n'est pas évité, entraînera des blessures mineures ou modérées.



**PRUDENCE** : ce mot avertit d'un danger avec un niveau de risque faible qui, s'il n'est pas évité, entraînera des blessures mineures ou modérées.



**REMARQUE** : ce mot indique une caractéristique technique spéciale ou un risque d'endommagement du produit (en cas de non respect des instructions).



Les textes accompagnés de ce symbole se réfèrent à des documents séparés fournis ou qui sont disponibles sur demande auprès de Webasto.

- ✓ Les textes accompagnés de ce symbole décrivent une action ou une condition pour réaliser l'action nécessaire qui suit.
- ▶ Les textes accompagnés de ce symbole décrivent une action nécessaire.

### 1.4 Garantie et responsabilité

Webasto exclut toute responsabilité pour les insuffisances et les dommages résultant du non respect de la notice de montage et d'utilisation ainsi que des instructions figurant dans celles-ci.

Cette exclusion de responsabilité s'applique particulièrement dans les cas suivants :

- l'installation par un personnel ne disposant pas de la formation adéquate
- une utilisation inappropriée
- des réparations n'ayant pas été effectuées dans un atelier d'entretien et de maintenance Webasto
- une utilisation de pièces de rechange qui ne seraient pas d'origine
- toute modification de l'appareil sans accord préalable de Webasto

## 2 Sécurité

### 2.1 Utilisation conformément aux dispositions

Le support a été conçu pour le montage des bornes de recharge Webasto Pure et/ou Live dans un espace libre, sans support mural.

Il n'est pas permis de monter d'autres appareils que les bornes de recharge Webasto Pure ou Live.

2 versions du produit sont disponibles :

- 1 Une pour monter une seule borne de recharge Webasto Pure ou Live.
- 2 Une pour monter deux bornes de recharge Webasto Pure ou Live.



#### **PRUDENCE**

Pour la version 2, il n'est pas permis de monter seulement une borne de recharge et de laisser l'autre position ouverte.



#### **REMARQUE**

Cette notice de montage traite de l'installation de la version 2 du support pour les bornes de recharge Webasto Pure.

### 2.2 Qualifications du personnel d'installation



Cette notice de montage s'adresse à un personnel d'installation certifié et qualifié avec des qualifications adéquates, permettant de travailler sur des systèmes électrotechniques.

### 2.3 Consignes de sécurité générales

Le support pour les bornes de recharge Webasto Pure ou Live a été développé, fabriqué, testé et documenté conformément aux exigences et réglementations applicables en matière de sécurité et d'environnement. Ce dispositif ne doit être utilisé que dans un état techniquement impeccable.

Toutes les anomalies qui portent atteinte à la sécurité des personnes ou du dispositif doivent être immédiatement rectifiées par un électricien agréé conformément aux réglementations nationales en vigueur.



#### **AVERTISSEMENT**

##### **Tensions dangereuses**

##### **Blessures graves ou mortelles**

- ▶ Prenez toutes les précautions courantes nécessaires lorsque vous travaillez sur des systèmes électriques.



#### **PRUDENCE**

##### **Risque de choc électrique, d'explosion ou d'arc électrique**

##### **Blessures graves ou endommagement de l'appareil**

- ▶ Assurez-vous que le support possède une mise à la terre adéquate, conforme aux réglementations locales.



#### **REMARQUE**

Respectez toujours les réglementations locales relatives aux installations électriques.



Assurez-vous que seules les personnes qui ont lu cette notice de montage ont accès au support.

### 3 Composition de la fourniture

La livraison se compose de :

- Support
  - Couvercle à assembler
  - Kit de montage, comprenant :
    - Vis TX M6 x 25 (2 ou 4)
    - Vis TX M6 x 50 (2 ou 4)
    - Vis M8 x 20
    - Écrou M8
    - Rondelle M8
    - Rondelle ressort M8
  - Notice de montage
- ▶ Vérifiez que tout a bien été livré et que le matériel n'a pas subi de dommages.
- N'installez pas le support s'il est endommagé.
  - Prenez contact avec le service après-vente de Webasto en cas de dommage.

### 4 Montage

Respectez les consignes de sécurité mentionnées au chapitre 2.

Respectez, en plus de cette notice de montage, les réglementations locales en matière d'utilisation, d'installation et de protection de l'environnement.

Installez le support seulement en conjonction avec la notice d'utilisation et de montage des bornes de recharge Webasto Pure ou Live.

#### 4.1 Outils nécessaires

Outil	Description
Tournevis Torx TX30	Installation de la borne de recharge
Testeur de mise à la terre	Contrôlez la résistance de la mise à la terre. Assurez-vous que les câbles sont sans potentiel.
Outils pour câblage	Connexion à la terre.
Outils, perceuses d'usage général.	Mise à la terre et montage du support.

#### 4.2 Exigences relatives à l'emplacement

##### Informations générales

- ✓ L'emplacement envisagé doit satisfaire à toutes les exigences mentionnées dans la notice d'utilisation et de montage du Webasto Pure ou Live.
- ✓ Si le support va être installé près d'une route ou dans un lieu de stationnement public, couvert ou non, il faut installer une barrière ou protection anticollision.
- ✓ Si vous allez installer plus d'un support côte à côte, l'espace libre entre les deux dispositifs doit être d'au moins 200 mm.
- ✓ La surface doit être complètement plate.

##### REMARQUE :

N'installez pas le support sur de l'asphalte. La stabilité du support sur de l'asphalte n'est pas garantie.

#### 4.3 Socle en béton

- Pour une installation solide, nous vous recommandons de monter le support sur un socle en béton :
  - Les calculs, la conception et la réalisation du socle relèvent de la responsabilité de son fabricant.
  - L'eau ne doit pas s'accumuler au niveau du socle mais doit s'écouler de façon naturelle.
- Les câbles d'alimentation électrique doivent sortir du béton au centre du socle et l'excédent de longueur doit être de 1 500 mm au minimum.
- Le fabricant du socle doit assurer une protection adéquate des câbles. Les gaines de protection doivent sortir d'au moins 250 mm du béton.
- Une connexion à la terre doit être disponible.
  - Si une connexion à la terre n'a pas été prévue, vous pouvez réaliser un point de masse au moyen d'une tige de mise à la terre. Dans ce cas la tige doit être positionnée au centre du socle du support.

#### 4.4 Installation du support sur un socle en béton

##### REMARQUE :

Les chevilles, vis et rondelles pour monter le support sur le socle en béton ne sont pas inclus dans la fourniture.

- ▶ Positionnez le support par-dessus les câbles. Assurez-vous que les câbles sont bien centrés dans le support.
- ▶ Marquez les positions des trous de perçage sur le béton.
- ▶ Retirez le support.
- ▶ Percez les trous pour les chevilles.
- ▶ Insérez les chevilles dans les trous percés. Assurez-vous qu'elles sont à ras avec la surface du béton.

 Le concept de sécurité des bornes de recharge Webasto est fondé sur un système d'alimentation électrique qui est, en tout temps, relié à la terre. L'électricien agréé doit respecter cette exigence pendant l'installation.

- ▶ N'installez pas le support s'il n'y a pas de connexion à la terre conforme aux exigences.

- ▶ Fixez un cosse M8 (Fig. 01; 6) sur le fil de terre (Fig. 01; 3).
- ▶ Connectez le fil de terre à la broche sur le boîtier du support en utilisant la vis M8, la rondelle ressort, la rondelle et l'écrou (Fig. 01; 1, 2, 4, 5) inclus dans la fourniture.
- ▶ Assurez-vous que la mise à la terre est réalisée conformément aux exigences locales relatives aux connexions à la terre. Assurez-vous que la résistance est inférieure à 0,1 Ω.
- ▶ Acheminez les câbles électriques (Fig. 02; 1) depuis le bas vers le haut et passez-les à travers les trous correspondants.
- ▶ Mettez le support en position verticale.
- ▶ Fixez le support avec des rondelles (Fig. 03 ; 2) et des vis (Fig. 03 ; 1).

 ▶ Montez la borne de recharge Webasto Pure ou Live selon la notice d'utilisation et de montage du Webasto Pure ou Live.

- ▶ Utilisez les rondelles livrées avec les bornes de recharge mais utilisez les vis fournies avec le support.
- ▶ Utilisez les vis TX M6 x 25 pour la partie supérieure du la borne de recharge .
- ▶ Utilisez les vis TX M6 x 50 pour la partie inférieure du la borne de recharge .

- ▶ Installez le couvercle sur le support de façon qu'il s'engage.



**REMARQUE :**

une fois le couvercle installé, il est fixé sur le support et ne peut plus être enlevé.

## 5 Entretien, nettoyage et réparation

### 5.1 Entretien

Le support ne nécessite aucun entretien.

### 5.2 Nettoyage



**DANGER**

**Hautes tensions**

**Risque de choc électrique mortel**

Ne nettoyez jamais le support au moyen d'un nettoyeur haute-pression ou d'un appareil similaire.

- ▶ Nettoyez l'installation avec un chiffon sec uniquement. N'utilisez pas de produits nettoyants agressifs, de la cire ou des solvants.



**REMARQUE :**

- N'utilisez pas de produits nettoyants alcalins. Ceux-ci peuvent altérer la couleur du support.
- Cet effet se produit également avec la résine d'arbre.

### 5.3 Réparation

La réparation du support sans autorisation n'est pas permise.

Webasto Thermo & Comfort SE se réserve le droit exclusif de réparer le support.

### 6 Mise hors service du support

La mise hors service du support doit être effectuée par un électricien agréé.

- ▶ Mettez le(s) borne(s) de recharge hors service selon la notice d'utilisation et de montage des bornes de recharge.
- ▶ Démantelez le support.
- ▶ Éliminez le support selon les réglementations nationales.

### 7 Élimination

- ▶ Jetez l'emballage dans le bac de recyclage approprié, conformément aux réglementations nationales.

## 8 Annexe

### 8.1 Caractéristiques techniques

	Données
Dimensions [mm]	Voir Fig. 04
Poids [kg]	18,2
Matériau	Acier
Protection contre la corrosion	Revêtement par électrophorèse et par poudre

## 1 Om dette dokumentet

### 1.1 Formålet med dokumentet

Disse monteringsanvisningene er en del av produktet og inneholder all informasjon som kreves for å sikre korrekt og sikker montering.

### 1.2 Bruk av dette dokumentet

- ▶ Les disse monteringsanvisningene før du installerer stativet.
- ▶ Les drifts- og monteringsanvisning for Webasto Pure eller Live før du monterer stativet.
- ▶ Oppbevar disse monteringsanvisningene innen rekkevidde.
- ▶ Gi disse monteringsanvisningene til neste bruker/eier.

### 1.3 Bruk av symboler og fremheving

 **FARE:** Dette symbolet varslers om en fare med stor risiko, som vil føre til dødelige eller alvorlige personskader hvis den ikke unngås.

 **ADVARSEL:** Dette symbolet varslers om en fare med moderat risiko, som kan føre til små eller moderate personskader hvis den ikke unngås.

 **FORSIKTIG:** Dette symbolet varslers om en fare med lav risiko, som kan føre til små eller moderate personskader hvis den ikke unngås.

 **MERK:** Dette symbolet varslers om en spesiell teknisk funksjon eller (hvis den ikke følges) potensielle skader på produktet.

 Tekster med dette symbolet henviser til separate dokumenter som er inkludert eller kan bestilles fra Webasto.

- ✓ Tekst med dette symbolet beskriver en handling eller et krav om følgende nødvendig handling.
- ▶ Tekst med dette symbolet beskriver en nødvendig handling.

### 1.4 Garanti og ansvar

Webasto tar ikke ansvar for feil eller skader som oppstår når monterings- og bruksanvisning samt andre inkluderte instruksjoner ikke følges.

Denne ansvarsfraskrivelsen gjelder spesielt for:

- installasjon utført av personer uten opplæring
- feil bruk
- reparasjoner som ikke er utført av et Webasto-verksted
- bruk av ikke-originale deler
- endringer av enheten uten godkjenning fra Webasto

## 2 Sikkerhet

### 2.1 Riktig bruk

Stativet er laget for montering av Webasto Pure- og/eller Live-ladere på en ledig plass, uavhengig av veggmontering. Det er ikke tillatt å montere andre ladere enn Webasto Pure eller Live.

Det finnes 2 produktvarianter:

- 1 Montering av en enkel Webasto Pure- eller Live-lader.
- 2 Montering av to Webasto Pure- eller Live-ladere.

 **FORSIKTIG**  
Ved variant 2 er det ikke tillatt å montere bare én lader og la den andre posisjonen være åpen.

 **ANVISNING**  
Disse installasjonsanvisning tar hensyn til monteringen av variant 2-stativet for Webasto Pure-ladere.

### 2.2 Krav til monteringspersonell

 Denne monteringsanvisning er laget for sertifisert og kvalifisert monteringspersonale med aktuelle kvalifikasjoner for arbeid på elektrotekniske systemer.

### 2.3 Generell sikkerhetsinformasjon

Stativet for Webasto Pure- eller Live-ladere er utviklet, produsert, testet og dokumentert i henhold til gjeldende krav og regler for sikkerhet og miljøvern. Enheten må kun brukes når den er i teknisk feilfri stand.

Feil som har negativ innvirkning på sikkerheten til personer

eller til enheten, må utbedres omgående av en godkjent elektriker i henhold til nasjonalt gjeldende regler.

 **ADVARSEL**  
**Farlig spenning**  
**Alvorlige eller dødelige skader**  
▶ Ta alle nødvendige standard forbehold for arbeider på elektriske systemer.

 **FORSIKTIG**  
**Fare for elektroshokk, eksplosjon eller overslag**  
**Alvorlige personskader eller skader på utstyret**  
▶ Sørg for at stativet er jordet på en tilstrekkelig måte som oppfyller lokale regler.

 **ANVISNING**  
Lokale regler for elektriske anlegg skal alltid følges.

 Sikre at kun personer som har lest disse monteringsinstruksjonene, har tilgang til stativet.

## 3 Leveringsomfang

Leveringen inneholder:

- Stativ
- Deksel som kan festes med klips
- Monteringssett som består av:
  - Skruer TX M6 x 25 (2 eller 4)
  - Skruer TX M6 x 50 (2 eller 4)
  - Skrue M8x20
  - Mutter M8
  - Skive M8
  - Fjærskive M8
- Monteringsanvisning
- ▶ Kontroller at leveringen innholdet er komplett og uskadet.
  - Ikke monter et skadet stativ.
  - Varsle Webastos kundeservice ved skader.

## 4 Installasjon

Følg sikkerhetsinformasjonen i kapittel 2.

I tillegg til disse monteringsanvisningene må du også følge og overholde lokale regler for drift, montering og miljøvern.

Monter stativet ved bruk av drifts- og monteringsanvisning for Webasto Pure- og Live-ladere

#### 4.1 Nødvendig verktøy

Verktøy	Beskrivelse
Torx-skrutrekker TX30	Montering av laderne
Jordingstester	Kontroller motstanden i jordforbindelsen. Bekreft at kabler er potensialfrie.
Verktøy for kabling	Oppretting av jordforbindelsen.
Generelle verktøy, driller, boremaskin.	Montering av jordforbindelse og montering av stativet.

#### 4.2 Krav til monteringsstedet

##### Generelt

- ✓ Tiltentk sted må oppfylle alle kravene som er nevnt i drifts- og monteringsanvisning for Webasto Pure eller Live.
- ✓ Hvis stativet monteres nær en vei eller på en offentlig parkeringsplass, åpen eller med tak over, må det også monteres en egnet kollisjonsbeskyttelse.
- ✓ Hvis det skal monteres mer enn 1 stativ ved siden av hverandre, skal det være et frirom på minst 200 mm mellom to stativer.
- ✓ Overflaten må være helt flat.

##### ANVISNING:

Ikke monter stativet på asfalt. Det kan ikke garanteres at stativet vil være stabilt på asfalt.

#### 4.3 Betongfundament

- For sikker montering av stativet anbefales et betongfundament:
  - Beregning, utforming og konstruksjon av fundamentet er ansvaret til produsenten av betongfundamentet.
  - Vann skal ikke samle seg ved fundamentet, men renne bort naturlig.
- Strømforsyningsledningene må komme ut av betongen

midt på fundamentet og ha en overlengde på minst 1500 mm.

- Produsenten av fundamentet må passe på at kablene er godt nok beskyttet. Beskyttelsehylser skal stikke opp minst 250 mm over betongen.
- Det skal finnes en tilgjengelig jordforbindelse.
  - Hvis det ikke er implementert en jordforbindelse, kan det lages et jordingspunkt ved hjelp av et jordingsspyd. I slike tilfeller må jordspydet plasseres midt på fundamentet for stativet.

#### 4.4 Montering av stativet på betongfundament

##### ANVISNING:

Plugg, skruer og skiver for montering av stativet til betong er ikke inkludert i denne leveransen.

- ▶ Plasser stativet over kablene. Forsikre deg om at kablene er i midten av stativet.
- ▶ Merk posisjonen for borehullene på betongen.
- ▶ Fjern stativet.
- ▶ Bor hullene for pluggene.
- ▶ Sett inn pluggene i borehullene. Forsikre deg om at de er på nivå med betongen.



Sikkerhetskonseptet for Webasto-ladere er basert på et strømforsyningsystem som er jordet til enhver tid. Dette skal sikres av en elektriker med fagbrev under monteringen.

- ▶ Ikke monter stativet hvis det ikke finnes en jordforbindelse eller det finnes en jordforbindelse som ikke oppfyller kravene.
- ▶ Skaff en egnet kabelsko M8 (Fig. 01; 6) for jordledningen (Fig. 01; 3).
- ▶ Koble jordledningen til bolten i stativhuset med M8-skruen, fjærskiven, skiven og mutteren (Fig. 01; 1, 2, 4, 5) fra pakken.
- ▶ Forsikre deg om at jordforbindelsen oppfyller de lokale kravene til jordforbindelser. Forsikre deg om at motstanden er lavere enn 0,1 Ω.
- ▶ Tre de elektriske kablene (Fig. 02; 1) nedenfra og opp gjennom de aktuelle gjennomføringene.
- ▶ Sett opp stativet.

- ▶ Monter stativet med skiver (Fig. 03; 2) og skruer (Fig. 03; 1).



▶ Monter Webasto Pure- eller Live-ladere iht. drifts- og monteringsanvisning for Webasto Pure eller Live.

- ▶ Bruk skivene i pakken for laderne men bruk skruene fra pakken for stativet.
- ▶ Bruk skruene TX M6 x 25 for toppdelen av laderen.
- ▶ Bruk skruene TX M6 x 50 for bunn av laderen.

- ▶ Monter dekselet på stativet ved å klippe det på.



##### ANVISNING:

Når dekselet er montert, er det festet til stativet og kan ikke fjernes igjen.

## 5 Vedlikehold, rengjøring og reparasjon

### 5.1 Vedlikehold

Stativet trenger ikke vedlikehold.

### 5.2 Rengjøring



#### FARE

#### Høy spenning

#### Fare for dødelig elektrisk støt

Stativet må aldri rengjøres med høytrykksspyler eller et lignende apparat.

- ▶ Rengjør installasjonen kun med en tørr klut. Ikke bruk aggressive rengjøringsmidler, voks eller løsemidler.



##### ANVISNING:

- Ikke bruk alkaliske rengjøringsmidler. Alkaliske rengjøringsmidler vil forårsake misfarginger på stativet.
- Trerens kan også forårsake misfarginger på stativet.

### 5.3 Reparasjon

Uautorisert reparasjon av stativet er forbudt.

Webasto Thermo & Comfort SE forbeholder seg den eksklusive retten til å utføre reparasjoner på stativet.

## 6 Ta stativet ut av drift

Hvis stativet skal tas ut av drift, skal dette utføres av en elektriker med fagbrev.

- ▶ Ta laderen/laderne ut av drift iht. drifts- og monteringsanvisning for laderne.
- ▶ Demonter stativet.
- ▶ Kasser stativet iht. nasjonale regler.

## 7 Kassering

- ▶ Kasser emballasjen i en resirkuleringscontainer i henhold til nasjonale regler.

## 8 Vedlegg

### 8.1 Tekniske data

	Data
Dimensjoner [mm]	Se Fig. 04
Vekt [kg]	18,2
Material	Stål
Korrosjonsbeskyttelse	Med elektroforetisk belegg og pulverbelegg

## 1 Om detta dokument

### 1.1 Syfte med dokumentet

Denna monteringsanvisning är en del av produkten och innehåller all den information som behövs för att kunna utföra en korrekt och säker installation.

### 1.2 Att använda dokumentet

- ▶ Läs igenom denna monteringsanvisning innan du installerar produkten.
- ▶ Läs igenom Webasto Pure eller Live användar- och monteringsanvisningen innan du installerar produkten.
- ▶ Denna monteringsanvisning ska alltid vara till hands.
- ▶ Denna monteringsanvisning ska lämnas vidare till nästa användare resp. ägare.

### 1.3 Användning av symboler och markerad text



**Fara:** Detta signalord står för en fara med hög risk som kommer att leda till dödsfall eller svåra skador om den inte undviks.



**VARNING:** Detta signalord står för en fara med medelhög risk som kan leda till lättare eller medelsvåra skador om den inte undviks.



**VAR FÖRSIKTIG:** Detta signalord står för en fara med låg risk som kan leda till lättare eller medelsvåra skador om den inte undviks.



**HÄNVISNING:** Detta signalord står för en speciell teknisk egenskap som (om den inte beaktas) eventuellt kan skada produkten.



Text med denna symbol hänvisar till ett separat dokument som medföljer produkten eller som kan fås av Webasto efter förfrågan.

- ✓ Text med denna symbol beskriver en åtgärd eller en förutsättning för följande nödvändig åtgärd.
- ▶ Text med denna symbol beskriver en nödvändig åtgärd.

### 1.4 Garanti och ansvar

Webasto åtar sig inget ansvar för defekter eller skador som beror på att man inte har följt monterings- och bruksanvisningen resp. anvisningarna i denna.

Denna ansvarsfriskrivning gäller speciellt för:

- installationer utförda av obehörig personal
- felaktig användning
- reparationer som inte utförts av en Webasto serviceverkstad
- användning av annat än originalreservdelar
- ombyggnad av enheten utan godkännande från Webasto

## 2 Säkerhet

### 2.1 Ändamålsenlig användning

Detta stativ är avsett för montering av Webasto Pure och/eller Live laddare på ett fritt utrymme, oberoende av väggmontering.

Det är inte tillåtet att montera andra laddare än Webasto Pure eller Live laddare.

Det finns 2 produktvarianter:

- 1 Montering av en Webasto Pure eller Live laddare.
- 2 Montering av två Webasto Pure eller Live laddare.



#### VAR FÖRSIKTIG

Vid variant 2 är det inte tillåtet att montera endast en laddare och lämna den andra anslutningen öppen.



#### HÄNVISNING

Dessa monteringsanvisningar avser montering av variant 2 för Webasto Pure laddare.

### 2.2 Monteringspersonalens kvalifikationer



Denna monteringsanvisning är avsedd för behörig och kvalificerad monteringspersonal med motsvarande kvalifikation för arbeten på eltekniska system.

### 2.3 Allmän säkerhetsinformation

Denna produkt för Webasto Pure eller Live laddare har utvecklats, tillverkats, testats och dokumenterats i enlighet med aktuella säkerhets- och miljöbestämmelser och lagar.

Produkten får endast användas i ett tekniskt oklanderligt skick.

Vid fel som negativt inverkar på säkerheten för personer eller på produkten måste dessa åtgärdas omgående av behörig elektriker i enlighet med nationellt gällande föreskrifter.



#### VARNING

##### Farlig spänning

##### Allvarlig eller dödlig personskada

- ▶ Vidta nödvändiga säkerhetsåtgärder för arbeten på el-system.



#### VAR FÖRSIKTIG

##### Risk för elektrisk stöt eller skada på utrustningen

##### Allvarlig personskada eller skada på utrustningen

- ▶ Se till att ha lämplig jordanslutning för produkten som uppfyller lokala föreskrifter.



#### HÄNVISNING

Lokala föreskrifter för elinstallationer ska alltid beaktas.



Förvissa dig om att endast personer använder produkten som har tillgång till dessa monteringsanvisningar.

## 3 Leveransens omfattning

Leveransen innehåller:

- Stativ
- Lock
- Monteringssats, bestående av:
  - Skruv TX M6 x 25 (2 eller 4)
  - Skruv TX M6 x 50 (2 eller 4)
  - Skruv M8 x 20
  - Mutter M8
  - Underläggsbricka M8
  - Fjäderbricka M8
- Monteringsanvisningar
- ▶ Kontrollera att leveransen är fullständig och inte uppvisar skador.



- Montera inte produkten om den är skadad.
- Kontakta Webasto kundtjänst vid skador.

## 4 Montering

Beakta säkerhetsanvisningarna i kapitel 2.

Utöver dessa monteringsanvisningar måste du även följa lokala bestämmelser rörande drift, installation och miljö.

Produkten får endast installeras när drift- och monteringsanvisningarna för Webasto Pure eller Live laddare beaktas.

### 4.1 Nödvändiga verktyg

Verktyg	Beskrivning
Torx skruvmejsel TX30	Montering av laddare
Testenhet för jordning	Kontrollera jordanslutningens motstånd. Kontrollera att kablarna är potentialfria.
Verktyg för kabling	Ansluta till jord.
Allmänna verktyg, borrar, bormaskin.	Montering av jordanslutning och montering av produkten.

### 4.2 Krav på monteringsplatsen

#### Allmänt

- ✓ Installationsplatsen måste uppfylla alla krav i Webasto Pure resp. i Live drift- och monteringsanvisningar.
- ✓ Om produkten ska installeras nära en väg eller på en offentlig parkeringsplats, öppen eller med tak, måste ett lämpligt kollisionsskydd installeras.
- ✓ Om flera laddare ska monteras intill varandra måste utrymmet mellan enheterna vara minst 200 mm.
- ✓ Underlaget måste vara jämnt.

#### HÄNVISNING:

Montera inte produkten på asfalt. Produktens stabilitet är inte säkerställd på asfalt.

### 4.3 Betongfundament

- För säker montering av produkten rekommenderar vi betongfundament:
  - Tillverkaren av fundamentet har ansvaret för beräkning, design och tillverkning av fundamentet.
  - Det får inte samlas vatten vid fundamentet utan detta ska dräneras naturligt.
- De elektriska försörjningsledningarna måste komma ut ur betongfundamentets mitt och ska ha en längd på minst 1500 mm.
- Fundamentets tillverkare måste se till att kablarna är väl skyddade. Skyddsmanschetterna bör nå minst 250 mm över betongfundamentet.
- Det ska finnas en jordanslutning.
  - Om det inte finns en jordanslutning kan jordning ske med hjälp av en jordstång. I så fall ska jordstången placeras i mitten av fundamentet.

### 4.4 Installation av laddaren på ett betongfundament

#### HÄNVISNING:

Pluggar, skruvar och brickor för montering av produkten på betong ingår inte i leveransen.

- ▶ Placera produkten över kablarna. Se till att kablarna är i mitten av stativet.
- ▶ Markera borrhålens positioner på betongen.
- ▶ Ta bort stativet.
- ▶ Borra hålen för pluggarna.
- ▶ Sätt i pluggarna i borrhålen. Se till att de är i nivå med betongfundamentet.

- ⚠ **!** Konceptet för Webastos laddare är baserat på en nätförsörjning som alltid är jordat. Den behöriga elektrikern måste säkerställa detta vid monteringen.
  - ▶ Installera inte stativet utan jordanslutning eller om jordanslutningen inte uppfyller kraven.

- ▶ Montera en passande kabelsko M8 (Fig. 01, 6) på jordledningen (Fig. 01, 3).
- ▶ Anslut jordledningen till stödet på stativets hus med en M8 skruv, fjäderbricka och mutter (Fig. 01, 1, 2, 4, 5) som medföljer leveransen.

- ▶ Förvissa dig om att jordanslutningen uppfyller kraven för jordanslutningar. Se till att motståndet är lägre än 0.1 Ω.
- ▶ För in elkablarna (Fig. 02, 1), nedifrån och uppåt, genom respektive genomföringar.
- ▶ Ställ stativet i upprätt position.
- ▶ Montera stativet med brickor (Fig. 03, 2) och skruvar (Fig. 03, 1).

-  ▶ Montera Webasto Pure eller Live laddare enligt Webasto Pure eller Live drift- och monteringsanvisning.
  - ▶ Använd brickorna som medföljer laddarna med använd skruvarna som medföljer stativet.
  - ▶ Använd TX M6 x 25 skruvar för ovan delen av laddaren.
  - ▶ Använd TX M6 x 50 skruvar för underdelen av laddaren.

- ▶ Montera locket på stativet genom att klämma fast det.

#### HÄNVISNING:

När locket har installerats är det fixerat på stativet och kan inte tas bort igen.

## 5 Underhåll, rengöring och reparation

### 5.1 Underhåll

Stativet kräver inget underhåll.

### 5.2 Rengöring

#### **FARA** **Högspänning** **Risk för dödlig elektrisk stöt**

Rengör aldrig stativet med högtryckstvätt eller liknande enheter.

- ▶ Installationen får endast rengöras med en torr trasa. Använd inga aggressiva rengöringsmedel, vax eller lösningsmedel.

#### HÄNVISNING:

- Använd inga alkaliska rengöringsmedel. Alkaliska rengöringsmedel orsakar missfärgning av stativet.
- Även tråkåda orsakar missfärgning.

### 5.3 Reparation

Oauktoriserad reparation av produkten är ej tillåten.

Webasto Thermo & Comfort SE förbeåller sig exklusiv rättighet för reparationer på produkten.

### 6 Urdrifftagning av produkten

Om produkten ska tas ur drift ska en behörig elektriker ta installationen ur drift.

- ▶ Urdrifftagning av laddaren(-arna) enligt laddarens drift- och monteringsanvisning.
- ▶ Ta isär produkten.
- ▶ Produkten ska avfallshanteras enligt nationella föreskrifter.

### 7 Avfallshantering

- ▶ Lämna förpackningsmaterial till återvinning enligt nationella föreskrifter.

### 8 Bilaga

#### 8.1 Tekniska data

	Data
Mått [mm]	Se Fig. 04
Vikt [kg]	18,2
Material	Stål
Rostskydd	Elektroforetisk och puderbeläggning

The German language is binding. You can request your language if it is missing.

The telephone number of the respective country can be obtained from the Webasto service point flyer or the homepage of your respective Webasto country representative.

Die deutsche Sprache ist verbindlich. Sollten Sprachen fehlen, können diese angefordert werden.

Die Telefonnummer des jeweiligen Landes entnehmen Sie bitte dem Webasto Servicestellen-Faltblatt oder der Webseite Ihrer jeweiligen Webasto Landesvertretung.

De Duitse taal is bindend. Als talen ontbreken, kunnen deze worden aangevraagd.

Het telefoonnummer van het betreffende land kunt u vinden op het Webasto Servicepuntenoverzicht of de website van de Webastovestiging in uw land.

Det tyske sprog er gældende. Hvis der mangler sprog, kan de rekvireres hos Webasto.

Du kan finde telefonnummeret på Webasto Danmark i Webastos kontaktoversigt eller på Webastos danske hjemmeside.

Saksankielinen versio on sitova. Mahdollisesti puuttuvat kieliversiot ovat tilattavissa.

Kunakin maan puhelinnumero löytyy Webasto huoltopiste-esitteestä tai kyseisen maan Webasto edustajan internetsivuilta.

C'est la langue allemande qui fait foi. Si des langues devaient manquer, il est possible de les demander.

Pour trouver le numéro de téléphone du pays concerné, veuillez consulter le dépliant des points-service Webasto ou la page web de la représentation Webasto de votre pays.

Det tyske språket er bindende. Språk som mangler, kan bestilles.

Du finner telefonnummeret til de nasjonale Webasto servicekontorene i folderen eller på nettsiden til ditt lands agentur.

Det tyska språket har företräde. Om språk saknas kan dessa begäras.

Telefonnumren i respektive land hittar du på Webasto serviceverkstads informationsblad eller på webbplatsen för respektive lands Webasto representant.

The Webasto Charging-Hotline: +800-CHARGING (00800-24274464).

Webasto Thermo & Comfort SE

Postfach 1410

82199 Gilching

Germany

Company address:

Friedrichshafener Str. 9

82205 Gilching

Germany

Technical Extranet: <https://dealers.webasto.com>

[www.webasto.com](http://www.webasto.com)